

取付・取扱説明書

はじめに

この度は、D-SPORT LED トランクランプ Type II をお買い上げいただき誠にありがとうございます。本書は、LED トランクランプ Type II の取付取り扱いについての要領と注意を記載してあります。安全に正しく装着していただくために、装着作業前にこの取付・取扱説明書を最後までお読みいただき、装着上の注意事項、本LED トランクランプ Type II の性能などについて充分にご理解の上、正しく使用していただくようお願いいたします。なお、本書は必ずお客様にお渡しください。

本製品は、日本国内での使用を目的として開発されたものです。海外では、ご使用にならないで下さい。
This product is designed for use in japan only. It must not be use in any other country.

適応車種

※作業をはじめる前に適応車種と品番が合っているか確認してください。

車名	グレード	適応年式	品番
COPEN	L880K	2002年6月～	81330-A081

構成部品

※作業をはじめる前に構成部品がそろっているか確認してください。

No.	部品名	数量	No.	部品名	数量
①	LED トランクランプ本体	1	④	タイラップ	2
②	延長コード(2m)	1	⑤	タッピングビス	2
③	エレクトロタップ	4	⑥	スピードナット	2

取付上の注意事項

- 本文中の **▲ご注意** を守って作業してください。もし **▲ご注意** を無視して取付けると製品の機能を阻害するばかりでなく、車両故障や事故につながる恐れがあります。
- 本書で指示した以外の車両部品を取外さないでください。
- ▲ご注意** 取付作業を始める前に必ずバッテリーのマイナス端子を外してください。
- ▲ご注意** 本製品の車体への組み付けは、必ず資格のある認証工場で行ってください。
- ▲ご注意** 車種別設計になっておりますので、適応車種以外の車両には絶対に使用しないでください。
- ▲ご注意** 本製品を改造しての取付は絶対に行なわないでください。
- ▲ご注意** 取付作業時はエンジンを停止して冷却を確認してから作業してください。
- ▲ご注意** 取付作業終了後は必ず、作業後の確認作業をご使用前に行ってください。
 確認作業で不具合が確認された場合は、そのままでの使用は絶対にしないでください。
- ▲ご注意** 日常点検を実施し、必要に応じて増し締めをしてください。
- ▲ご注意** コンピュータの取り外し、取り付けの際は、落下や衝撃を与えないように注意してください。
- ▲ご注意** ハーネスの配策をする際は、挟み込みや引っ張りがないように十分注意してください。
 また、作業終了後に、ルーフの開閉をして、引っ張りや、挟み込みがないか確認してください。

※組み付け不良により発生した破損事故等について、当社は一切の責任を負いませんのであらかじめご了承ください。

取付全体図

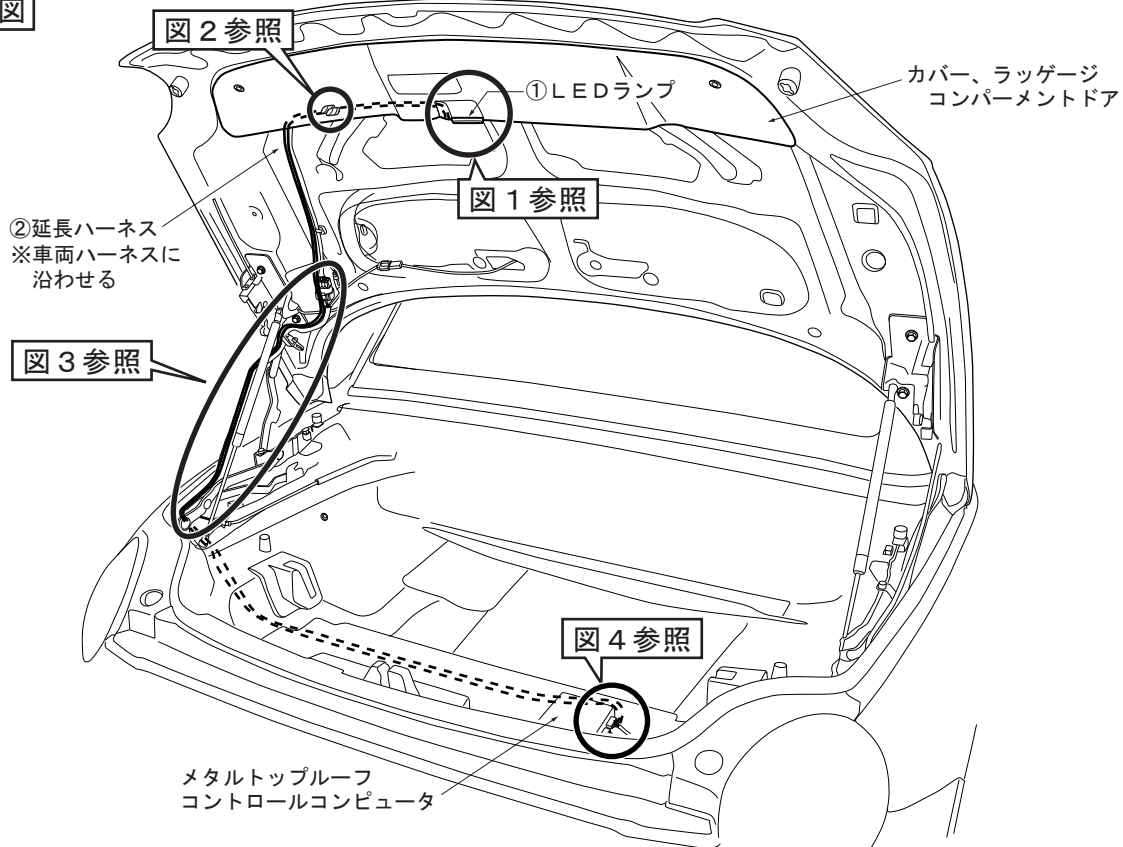

取付方法

図1

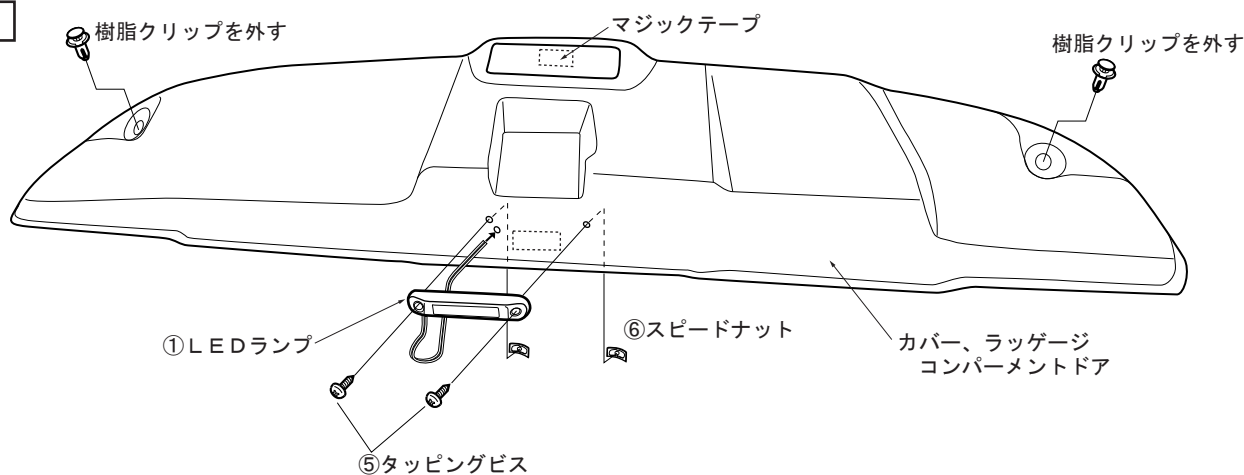

⚠注意

- 作業を始める前にバッテリーのマイナス端子を外してください。

1. 車両トランクを開けて、カバー、ラゲージコンパートメントドアを樹脂クリップを外し、マジックテープをはがして外してください。
2. 図1を参照して、カバー、ラゲージコンパートメントドアの中心付近に①LEDランプを合わせて取付位置を決め、取付穴2ヶ所及び、ハーネスを通す穴を1ヶ所キリ、千枚通し等にて穴開けしてください。
3. 図1を参照して、①LEDランプを⑤タッピングビス、⑥スピードナットにて取り付け、①LEDランプのハーネスを穴から通してください。

図 2

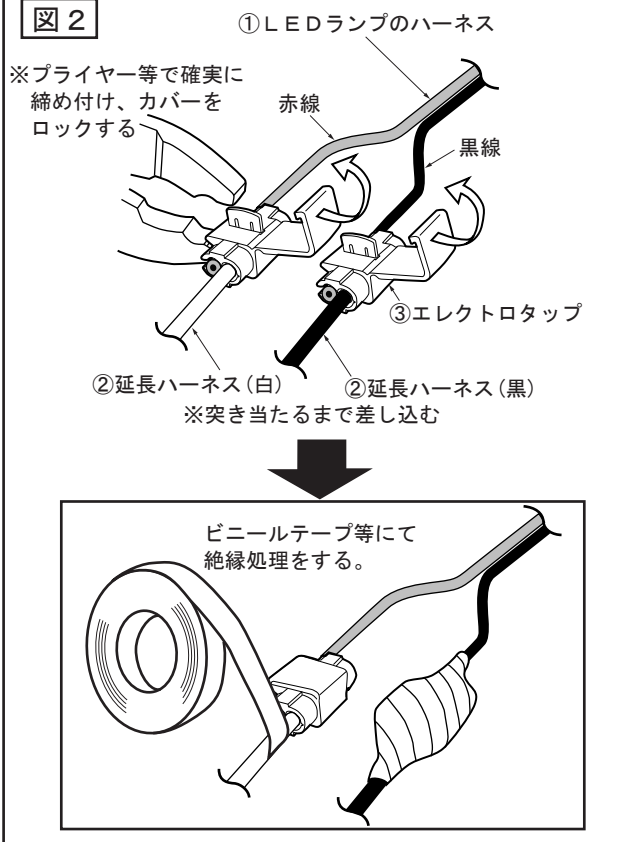

4. 図2を参照して、①LEDランプのハーネスに②延長ハーネスを③エレクトロタップにて接続してください。
 ※この際、①LEDランプのハーネスが車両左側に出るようにしてください。
 ※①LEDランプのハーネス赤線に②延長ハーネス白線
 ①LEDランプのハーネス黒線に②延長ハーネス黒線を接続してください。

⚠注意

- ②延長ハーネスは③エレクトロタップに突き当たるまで確実に差し込んでください。
- ①LEDランプのハーネスは③エレクトロタップから飛び出さない位置でセットしてください。

5. 図2を参照して、接続した③エレクトロタップ部分をビニールテープ等にて絶縁処理をしてください。

図 3

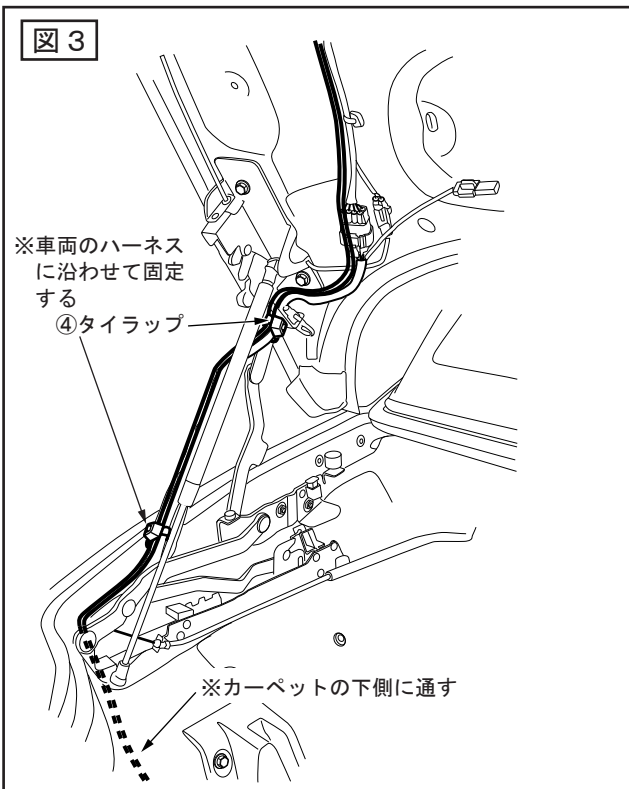

6. 取付全体図を参照して、②延長ハーネスをトランク裏面の車両ハーネスに沿わせるように配策して、カバー、ラゲージコンパートメントドアをトランクに取り付けてください。

7. 図3を参照して、②延長ハーネスを車両トランクのブラケットに固定してある車両ハーネスに沿わせて、④タイラップで固定してください。

⚠注意

- ②延長ハーネスは、たるみ・遊びが必要以上に無いように固定してください。
トランク開閉時にブラケット及び周辺の車両部品に挟み込まれないように十分に注意してください。
必要に応じてテープ等にて固定箇所を増やしてください。
- ④タイラップは締め過ぎに注意してください。

8. 図3を参照して、②延長ハーネスを車両トランクのカーペットの下側に通してください。

図 4

メタルトップルーフ
コントロールコンピュータ

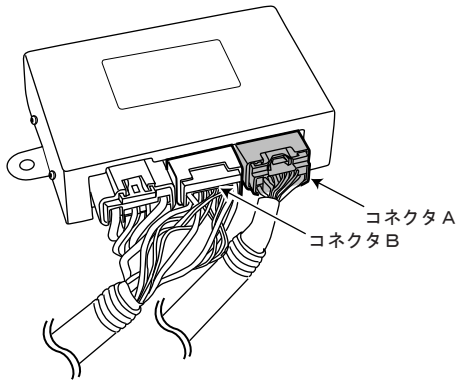

注意

●コンピュータは精密部品です。
落下させたり、大きな衝撃を与えない
ように十分に注意して作業をしてくだ
さい。

【③エレクトロタップ接続要領】

※プライヤー等で確実に
締め付ける。

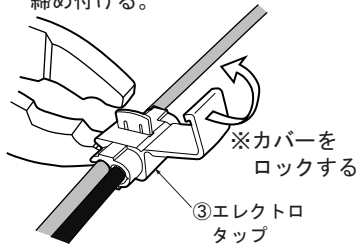

コネクタ B

矢視

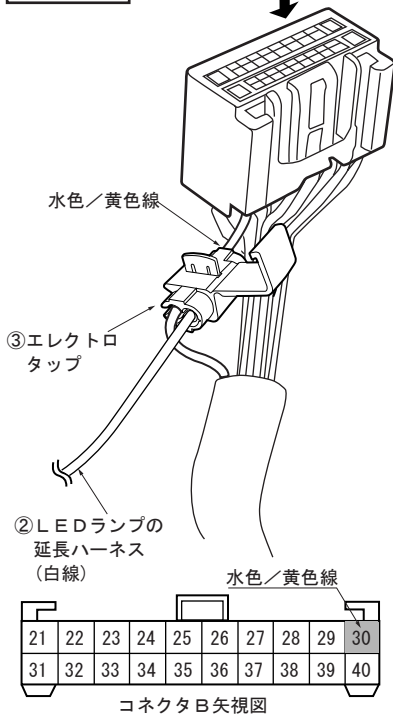

コネクタ A

矢視

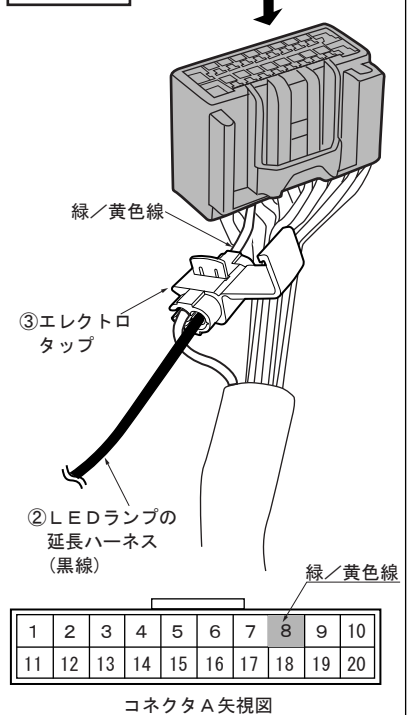

注意

●③エレクトロタップは確実に接続してください。
接触不良による不具合の原因となります。

9. 全体図を参照して、トランクフロアーカーペット後端のフタを開けて、カバーを外し、メタルトップルーフコントロールコンピュータを外してください。
10. 図 4 を参照して、コンピュータのコネクタ A・B を外してください。
11. 図 4 を参照して、コネクタ A の緑／黄色線に②LEDランプの延長ハーネス(黒線)を③エレクトロタップにて確実に接続してください。
12. 図 4 を参照して、コネクタ B の水色／黄色線に②LEDランプの延長ハーネス(白線)を③エレクトロタップにて確実に接続してください。
※③エレクトロタップは図を参照して正しく、確実に接続してください。
13. コネクタ A・B を確実に接続し、コンピュータを車両に取り付けてください。
14. バッテリーのマイナス端子を接続してください。